

SILEX

ELECTRONICS GROUP

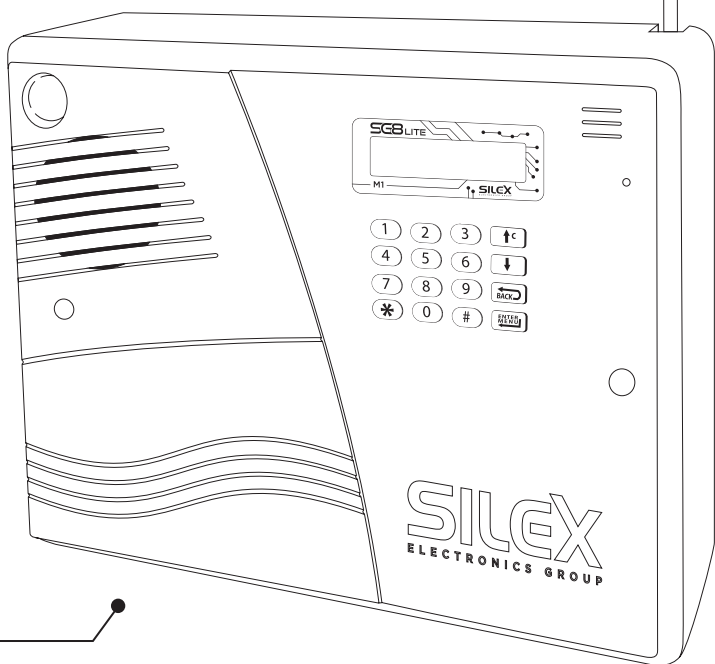

راهنمای نصب و راه اندازی

SG8
LITE

MODEL: SG8 (LITE)

ویرایش ۱۴۰۴/۰۸



دانلود آخرین نسخه این راهنما

⚠ در تنظیم این راهنما فرض بر این است که خواننده آشنایی مقدماتی با سیستم‌های امنیتی را دارد. توصیه می‌شود در صورت عدم آشنایی کافی از یک تکنسین مجرب بهره جویید.

💡 تجربه نصب محصولات قبلی سایلکس می‌تواند در مسیر راه‌اندازی SG8-M1 رهگشا باشد لذا خواهشمند است در صورتی که برای اولین بار از محصولات این شرکت استفاده می‌نمایید، ابتدا سیستم را قبل از نصب نهایی بصورت آزمایشی در محل کار خود نصب نموده و با ساختار سیستم بطور کامل آشنا شوید. همچنین شما می‌توانید جهت کسب اطلاعات فنی بیشتر با مراجعه به سایت رسمی شرکت (www.silexeg.com) با همکاران بخش پشتیبانی در ارتباط باشید.



ویژگی‌های SG8-M1 در یک نگاه

- دارای ۲ حافظه مدیر با قابلیت ارسال ۱۱ گزارش متنوع (برق و باطری، قطع بلندگو، میزان اعتبار سیم‌کارت و...)
- دارای ۵ زون با قابلیت تعریف هر زون به ۵ حالت برقراری تماس با سیم‌کارت
- ثبت ۹۹ واقعه آخر به همراه زمان و تاریخ وقوع
- ۲۳ ثانیه پیام قابل ضبط به صورت ۲ پیام مجزا (Alarm, Fire)
- قابلیت کنترل توسط نرم‌افزار اندروید و iOS و همچنین تغییر تقریباً تمامی تنظیمات توسط نرم‌افزار اندروید
- دارای ریموت (Hopping Code) (433.92 MHz)
- دارای ۵ حافظه شماره تماس در هنگام آلام با قابلیت ارسال SMS (فارسی) و تماس
- امکان غیرفعال کردن موقت زون، ریموت و سنسور بی‌سیم در سیستم
- حفاظت Siren و Speaker در برابر اتصال کوتاه (به تفکیک)
- سخت‌افزار تمام SMD با ساختار جدید مدار آلام، ترمینال‌های خروجی و خنک‌کننده
- امکان تعریف نام برای مدیران، مخاطبین آلام، زون، ریموت، سنسور بی‌سیم توسط اپلیکیشن
- امکان تعریف و حذف مدیران توسط مدیر یک از طریق SMS و اپلیکیشن
- امکان تعریف و حذف مخاطبین آلام توسط مدیران از طریق SMS و اپلیکیشن
- توسعه قابل توجه دستورات SMS (کنترلی و تنظیمی)
- منوی تست کارآمد جهت تست آسان تمامی عملکردهای سخت‌افزاری و نرم‌افزاری سیستم
- تنظیمات متنوع تک آژیرها (Chirp) به لحاظ وضعیت خروجی‌ها و میزان صدا
- قابلیت تنظیم زمان آلام در محدوده‌های بین بی‌صدا تا ۲۰ دقیقه

فهرست راهنمای نصب دستگاه دزدگیر SG8-M1

۵	مقدمات
۶	آماده‌سازی و راه‌اندازی SIM Card
۶	معرفی کلیدهای ریموت
۷	معرفی نمادهای صفحه نمایش سیستم (LCD)
۷	معرفی کلیدهای سیستم
۸	ورود به منوی تنظیمات (Setup Menu)
	معرفی منوهای سیستم:
۸	۱. تنظیمات تاریخ و ساعت (Date / Time Setup)
۹	۲. تنظیمات مدیر سیستم (Admin Setup)
۱۲	۳. تنظیمات مخاطبین آلارم (Alarm Contact Setup)
۱۳	۴. تنظیمات شماره‌گیری (Dial Setup)
۱۴	۵. تنظیمات زون (Zone Setup)
۱۶	۶. تنظیمات ریموت (Remote Setup)
۱۷	۷. تنظیمات سنسور بیسیم (Wireless Sensor Setup)
۱۸	۸. تنظیمات رله (Option Relay Setup)
۱۸	۹. تنظیمات آلارم (Alarm Setup)
۲۰	۱۰. تنظیمات پیام‌های صوتی سیستم (Message Setup)
۲۰	۱۱. آزمایش عملکرد سیستم (System Test)
۲۱	۱۲. تنظیمات مربوط به سیم‌کارت (GSM Setup)
۲۲	۱۳. بازگشت به تنظیمات اولیه (Master Reset)
۲۳	۱۴. اطلاعات سیستم (System Info)
۲۳	نمایش وقایع سیستم (System Event Logs)
۲۴	راهنمای نصب دستگاه بر روی دیوار
۲۴	چند توصیه مهم به همکاران در خصوص پشتیبانی فنی
۲۵	سوالات و ابهامات پر تکرار
۲۷	نرم‌افزار موبایل (اپلیکیشن)
۲۸	نقشه سیم‌بندی
۲۹	راهنمای کنترل سیستم از طریق SMS (دستورات کنترلی)
۲۹	راهنمای کنترل سیستم از طریق SMS (دستورات تنظیمی)

⚠️ واژگان انگلیسی که در منوی تنظیمات این محصول استفاده گردیده به دلیل محدودیت فضای نمایش و فراگیر شدن آن، علی رغم برخی ایرادات دستور زبان انگلیسی آگاهانه انتخاب شده است.

💡 رمز دو مدیر ثبت شده در سیستم می تواند در صورت در دسترس بودن مورد سوءاستفاده قرار گرفته و امنیت سیستم را کاهش دهد.
همچنین از به کارگیری رمزهای با امنیت پایین مانند ۱۲۳۴۵۶ خودداری و حتی المقدور رمز ورود توسط خود مدیران به سیستم معرفی گردد.

آماده‌سازی و راه‌اندازی SIM Card

سیم کارت استفاده شده در سیستم باید بدون رمز (Pin Code unlock) باشد. از طریق پنل دستگاه نیز می‌توان رمز سیم‌کارت (Pin Code) را غیرفعال نمود. 

به محض روشن شدن دستگاه در صورت قفل بودن سیم‌کارت عبارت Enter Sim Pin (پین کد را وارد کنید) ظاهر می‌شود، Pin1 سیم‌کارت را وارد کرده و کلید  را فشار دهید. مشاهده عبارت Sim Unlock به معنی تایید عملیات می‌باشد.

 انجام این عملیات Pin Code سیم‌کارت را برای همیشه غیر فعال (Unlock) نگه می‌دارد .





 قبل از انتخاب سیم‌کارت توجه شود در محل نصب سیستم (دقیقا محل نصب) کدام یک از اپراتورهای تلفن همراه (ایرانسل یا همراه اول) شرایط بهتری از نظر سرویس‌دهی (پایداری شبکه و شدت سیگنال) دارد.

 توصیه می‌شود در صورتی که از وضعیت سرویس‌دهی اپراتور انتخابی اطمینان کامل ندارید قبل از نصب و سیم‌بندی با قراردادن سیم‌کارت در دستگاه و اتصال باطری (با شارژ مناسب) به دستگاه وضعیت سرویس‌دهی را در «محل دقیق» نصب ارزیابی نمایید.









 SG8-M1 اپراتورهای ایرانسل و همراه اول را به طور مستقیم پشتیبانی می‌کند. در صورت استفاده از اپراتور رایتل یا سیم‌کارت‌های روستایی (WLL) باید گزینه رومینگ (Roaming) را از منوی GSM Setup در وضعیت ON قرار دهید.

 در صورت استفاده از سیم‌کارت جدید (استفاده نشده) اپراتور همراه اول لازم است ابتدا سرویس مکالمه سیم‌کارت فعال گردد. بدین منظور ابتدا سیم‌کارت را داخل یک گوشی همراه قرار داده و اقدام به تماس نمایید. در صورت عدم فعال‌سازی این سرویس، SG8-M1 فقط قادر به ارسال SMS بوده و امکان تماس مقدور نخواهد بود.

معرفی کلیدهای ریموت

- قفل باز  غیرفعال (Disarm)
- قفل بسته  تمام فعال (Arm-Away)
- علامت بی‌صدا  نیمه‌فعال (Arm-Stay)
- علامت صندوق باز  بدلیل عدم وجود رله در SG8-M1 فاقد عملکرد می‌باشد.

معرفی نمادهای صفحه نمایش سیستم (LCD)

 آلام فعال شد (System Alarmed)	 سیستم نیمه فعال (ARMSTAY)
... آلام غیرفعال (No Alarm)	 سیستم فعال (ARMAWAY)
Zone: x زون در وضعیت None	 سیستم غیرفعال (DISARM)
 شدت سیگنال آنتن شبکه همراه (GSM ANT Level)	 شارژ باطری کم (Low Battery)
 بدون سیم کارت یا شبکه در دسترس نیست (No SIM Card or No GSM Network)	 شارژ باطری مناسب (Full Battery)
	 برق شبکه وصل (Main power ON)

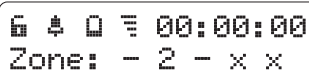
مثال ۲



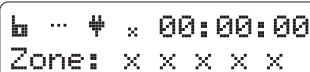

- آنتن دهی دستگاه مطلوب
- برق دستگاه قطع و باطری ضعیف
- آلام دستگاه فعال
- وضعیت دستگاه نیمه فعال
- زون های ۱ و ۳ بسته، ۲ باز، ۴ و ۵ در وضعیت None

مثال ۱

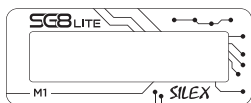
- شبکه GSM در دسترس نیست یا سیم کارت وجود ندارد
- برق شبکه وصل
- آلام غیر فعال
- وضعیت دستگاه غیر فعال
- تمامی زون ها در وضعیت None

معرفی کلیدهای سیستم



- کلید  جهت جستجو در منوی دستگاه (به سمت بالا) و همچنین پاک کردن (Clear) اطلاعات (اشتباه) وارد شده استفاده می شود.
- کلید  جهت جستجو در منوی دستگاه (به سمت پایین)
- کلید  جهت بازگشت به منوهای قبلی یا خروج کامل از منوی اصلی
- کلید  جهت تایید یا ورود به منوی اصلی

Enter Password:

ورود به منوی تنظیمات (Setup Menu)





ورود به منوی تنظیمات فقط از طریق وارد کردن رمز Admin (مدیر) امکان پذیر می باشد. البته تا زمانی که Admin برای سیستم تعریف نشده باشد، قفل صفحه کلید باز است و با فشار دادن کلید  می توان وارد منو شد.

 در صورت تعریف Admin، صفحه کلید پس از ۶۰ ثانیه قفل می شود (Keypad Locked).

SETUP MENU:
01.Date/Time

۱. تنظیمات تاریخ و ساعت (Date / Time Setup)



این منو جهت تنظیم تاریخ و ساعت دستگاه می باشد. با فشردن کلید  وارد منو شده و توسط کلید  یا  منوی Date یا Time را انتخاب کرده و تنظیمات لازم را انجام دهید و برای ذخیره تنظیمات در سیستم مجدداً کلید  را فشار دهید.

۱.۱ تنظیم تاریخ (Set Date):

Date/Time Setup:
1.Set Date

با ورود به این منو تاریخ را بصورت شمسی وارد نموده و کلید  را فشار دهید.

۱.۲ تنظیم ساعت (Set Time):

Date/Time Setup:
2.Set Time

با ورود به این منو ساعت را به صورت ۲۴ ساعته وارد نموده و کلید  را فشار دهید.

۱.۳ تنظیم اتوماتیک ساعت تابستانی (Auto Adjust DST):

Date/Time Setup:
3.Auto Adj DST

با ورود به این منو، می توان تنظیم اتوماتیک ساعت تابستانی (DST یا Daylight Saving Time) را فعال یا غیر فعال نمود. به علت تغییر لازم الاجرا بودن این مصوبه در ادوار مختلف، اضافه شدن منوی جهت فعال یا غیرفعال کردن این تنظیم اتوماتیک ضروری به نظر رسید. حالت پیش فرض این تنظیم OFF (غیر فعال) می باشد.

ساعت و تاریخ، توسط SMS و نرم افزار (Android) نیز قابل تنظیم است. (صفحه ۲۹)



SETUP MENU:
02.Admin Setup

۲. تنظیمات مدیر سیستم (Admin Setup)



در SG8-M1 می‌توان تا ۲ مدیر را برای مدیریت و کنترل سیستم انتخاب کرد.

همانند (805Q, 805S) - SG8 در SG8-M1 نیز امکان تعریف، ویرایش و حذف ادمین دوم توسط ادمین اول از طریق اپلیکیشن یا SMS وجود دارد، امکان نام‌گذاری تا ۱۵ کاراکتر فارسی یا انگلیسی توسط هر دو ادمین، از ویژگی‌های SG8-M1 می‌باشد.



تعریف و حذف ادمین اول فقط از طریق پنل کنترلی دستگاه مقدور است.



ادمین ۲ امکان ویرایش یا حذف خود از طریق اپلیکیشن یا SMS را دارد.



برای ارسال پیام (SMS) و تماس (Call) توسط سیستم به هر دو Admin هنگام Alarm (هشدار)، نیازی به ذخیره Admin ها در منوی Alarm Contact نیست.



۲.۱ تعریف و ویرایش مدیران (Add/Edit Admin):

Admin Setup:
1.Add/Edit Admin

تعریف یک مدیر توسط این منو صورت می‌گیرد. برای ایجاد یک Admin جدید، شماره موبایل Admin مورد نظر (هرگز شماره موبایل Admin بدون صفر وارد نگردد) به همراه یک رمز ۶ رقمی الزامیست. برای ویرایش یک مدیر هم می‌توانید از همین منو استفاده کنید و با وارد کردن شماره Admin مورد نظر شماره موبایل مربوطه را مشاهده و با فشردن کلید  تغییرات لازم در شماره تلفن یا رمز (Change Password) را انجام دهید.

برنامه‌ریزی دستگاه به گونه‌ای است که نمی‌توانید برای Admin ها رمز و شماره موبایل مشترک انتخاب کنید.





Admin اول می‌تواند با رمز ورود خود اطلاعات مربوط به Admin دوم را نیز ویرایش کند.



۲.۲ حذف مدیران (Delete Admin):

Admin Setup:
2.Delete Admin

برای حذف ادمین وارد منوی Delete Admin شده و با وارد کردن شماره Admin مورد نظر (۱ و ۲) و با فشار دادن کلید ، شماره موبایل Admin را ملاحظه کنید و کلید  را دوباره فشار دهید تا بتوانید رمز ورود Admin را هم وارد کنید، اگر رمز ورود شما صحیح باشد سیستم با عبارت Deleted موفقیت عملیات شما را اعلام می‌کند.

💡 Admin اول می‌تواند با رمز ورود خود، Admin دوم را نیز حذف کند.

۲.۳ گزارشات سیستم به مدیران (Reports):

Admin Setup:
3.Reports



Report Title:
A1✓ A2x

در این منو می‌توان تعیین کرد که سیستم کدام یک از گزارشات خود را به کدام یک از مدیران ارسال نماید.

پس از انتخاب گزارش مورد نظر و فشردن کلید ، بایستی مدیرانی که مایلید گزارش مورد نظر را دریافت کنند مشخص نمایید.

حرف A به همراه شماره‌های ۱ و ۲ مشخص کننده شماره‌های Adminها است. با وارد کردن شماره Admin از طریق صفحه کلید (اعداد ۱ و ۲)، ارسال گزارش مورد نظر را برای Admin مشخص شده فعال یا غیرفعال می‌کنید و با فشردن کلید  و مشاهده عبارت Successful عملیات شما به پایان می‌رسد.

۲.۳.۱ هشدار پیام (Alarm SMS):

Report to Admin:
01.Alarm SMS

هنگام وقوع آلام، SMS هشدار خطر سرقت به Adminها ارسال می‌شود.

۲.۳.۲ هشدار تماس (Alarm Call):

Report to Admin:
02.Alarm Call

هنگام وقوع آلام، با Adminها تماس گرفته و پیام ضبط شده مرتبط با نوع زون تحریک شده را پخش می‌نماید.

۲.۳.۳ قطع برق/شارژباتری (Power/Bat):

Report to Admin:
03.Power & Bat

گزارش قطع و وصل شدن برق شبکه و میزان شارژ باتری، هنگام قطع بودن برق شبکه.

Report to Admin:
04.Admin Cmnd

۲.۳.۴ گزارشات تغییر وضعیت توسط مدیر (Admin Cmnd):

در صورت فعال و غیرفعال شدن (Arm/Disarm) سیستم توسط یکی از Adminها برای Adminهای دیگر SMS ارسال می‌شود.

Report to Admin:
05.Remote Cmnd

۲.۳.۵ گزارشات تغییر وضعیت توسط ریموت (Remote Cmnd):

در صورت فعال و غیرفعال شدن (Arm/Disarm) سیستم توسط یکی از ریموتها برای Adminها SMS ارسال می‌شود.

Report to Admin:
06.Sim Credit

۲.۳.۶ میزان اعتبار سیم کارت (Sim Credit):

میزان اعتبار سیم‌کارت، هر ۱۵ روز یکبار به مدیران گزارش داده می‌شود.

در صورت استفاده از سیم‌کارت دائمی این گزارش برای تمام Adminها غیر فعال گردد.



Report to Admin:
07.Setup Change

۲.۳.۷ گزارشات تغییر تنظیمات سیستم (Setup Change):

در صورت تغییر تنظیمات سیستم توسط یکی از مدیران، این تغییر به مدیران دیگر گزارش داده می‌شود.

Report to Admin:
08.Bypass Detect

۲.۳.۸ گزارش تشخیص عملکرد نامعتبر (Bypass Detect):

در صورتی که عملکرد نامعتبری در سیستم رخ دهد، (با توجه به Bypass بودن زون، ریموت و سنسور بی‌سیم) مدیران از آن مطلع خواهند شد. به عنوان مثال اگر با یک ریموت معتبر ولی غیرفعال (Bypassed) سعی در فعال و یا غیرفعال کردن (Arm/Disarm) سیستم شود، این مورد گزارش خواهد شد.

Report to Admin:
09.Wls Low Bat

۲.۳.۹ کم شدن باتری سنسور بیسیم (WLS Low Bat):

در صورت کم شدن باتری سنسورها، برای مدیران SMS ارسال می‌شود.

Report to Admin:
12.SpK Cut Off

۲.۳.۱۰ قطع یا سوختن بلندگو (Spk Cut off):

در صورت سوختن یا قطع اسپیکر گزارش آن برای Admin ها ارسال می‌شود.

Report to Admin:
13.Alarm Cancel

۲.۳.۱۱ توقف آلام (Alarm Cancel):

توقف آلام یا شماره‌گیری توسط مدیران (به کمک SMS یا Application) به سایر Admin ها ارسال می‌شود.

Report to Admin:
15.All Reports

۲.۳.۱۲ تمام گزارش‌ها (All Reports):

از طریق این منو می‌توان ارسال تمامی گزارشات را برای همه مدیران فعال یا غیرفعال نمود.

نماد (...) در منوی All Reports به معنای عدم تغییر در تنظیمات می‌باشد. 

SETUP MENU:
03.Alarm Contact

۳. تنظیمات مخاطبین آلام (Alarm Contacts Setup)





در این منو امکان مدیریت شماره مخاطبینی که سیستم هنگام وقوع آلام از طریق SMS و یا تماس تلفنی آن‌ها را مطلع می‌نماید

وجود دارد. یکی دیگر از قابلیت‌های SG8-M1 امکان اضافه، ویرایش و حذف مخاطبین آلام توسط مدیران از طریق اپلیکیشن و SMS می‌باشد. همچنین می‌توان این مخاطبین را از طریق اپلیکیشن نام‌گذاری نمود (تا ۱۵ کاراکتر انگلیسی و فارسی)

 در SG8-M1 برای ارسال SMS و تماس Alarm به مخاطبین (امکان ذخیره‌سازی تا ۵ مخاطب آلام در SG8-M1 پیش‌بینی شده است)، نیازی به ذخیره شماره مخاطبین در دو قسمت جداگانه نمی‌باشد.

۳.۱ نمایش شماره تلفن (View Phone Number):

Alarm Contacts:
1.View Phone Num

برای مشاهده شماره‌های ذخیره شده از منوی View Phone Num استفاده کنید. هنگام مشاهده شماره‌ها، می‌توانید با فشار کلید  شماره بعدی را ببینید و با فشردن کلید  از منو خارج شوید.

Add/Edit 1-10:
Enter Number



Select Action:
[1]SMS✓ [2]CALLx



۳.۲ تعریف و ویرایش شماره تلفن (Add/Edit Phone):

وارد منو شده و شماره مخاطب را از طریق صفحه کلید و یا یا مشخص نمایید. سپس کلید را فشار داده و بعد شماره موبایل یا تلفن مورد نظر را وارد نمایید.

پس از فشردن کلید به عنوان تایید شماره، وارد منوی Select Action می‌شوید، با استفاده از کلید ۱ و ۲ روی صفحه کلید می‌توانید مشخص کنید آلام سیستم از طریق SMS ، CALL (تماس) و یا هر دو طریق به اطلاع مخاطب برسد.

تایید این عملیات با فشردن کلید می‌باشد. در غیر این صورت شماره‌ای در سیستم ذخیره نخواهد شد.

Alarm Contacts:
3.Delete Phone

۳.۳ حذف شماره تلفن (Delete Phone):

برای پاک کردن یک شماره، وارد منو Delete Phone شده و با انتخاب شماره مخاطب مورد نظر و فشردن کلید شماره تلفن ذخیره شده را پاک کنید. پایان این عملیات با نشان دادن عبارت Deleted اعلام می‌گردد.

برای حذف همه مخاطبین می‌توانید با کلید وارد گزینه Delete All شوید.

SETUP MENU:
04.Dialing Setup



Dialing Setup:
1.Dial Sequence

۴. تنظیمات شماره‌گیری (Dial setup)

۴.۱ ترتیب شماره‌گیری (Dial Sequence):

در این منو ترتیب فرستاده شدن SMS، تماس با سیم‌کارت (GSM) و تماس با تلفن ثابت (Line) به شرح زیر برای دستگاه تعیین می‌گردد.

- SMS->GSM
- GSM->SMS

هنگام اعلام خطر، تماس‌ها (Call و SMS) با Disarm شدن سیستم، متوقف خواهد شد.

SETUP MENU:
05.Zone



00:00:00
Zone: x x x x x

Zone Setup:
02.Edit Zone

۵. تنظیمات زون (Zone Setup)

در SG8-M1 امکان استفاده از ۵ زون وجود دارد که وضعیت هر ۵ زون توسط مدیران قابل تغییر است. نام‌گذاری زون‌ها توسط مدیران به عنوانی با طول ۱۵ کاراکتر (انگلیسی و فارسی) از طریق اپلیکیشن از دیگر قابلیت‌های SG8-M1 می‌باشد.

وضعیت اولیه همه زون‌ها در SG8-M1 به صورت تعریف نشده (None) می‌باشد. لازم است پس از سیم‌کشی و نصب سنسورها، زون‌های استفاده شده را متناسب با نقش آن‌ها در سیستم از طریق منوی Zone Setup تنظیم نمایید.

زون‌ها می‌توانند به ۵ حالت **Away, Stay, Tamper, Fire, None** انتخاب گردند.

● **Away** (ترک کردن): از نوع زون‌های حفاظتی و فعال در حالت **ARMSTAY** و **ARMAWAY**

● **Stay** (ماندن): از نوع زون‌های حفاظتی و فعال فقط در حالت **ARMSTAY**

● **Tamper** (دستکاری یا اختلال): جهت حفاظت از دستکاری یا اختلال در جعبه آلام و سنسورها و فعال در تمامی حالات سه‌گانه وضعیت سیستم (**ARMSTAY, ARMAWAY, DISARM**).

● **Fire** (اعلام حریق): جهت نصب سنسور دود و فعال در تمامی حالات سه‌گانه وضعیت سیستم.

● **None** (تعریف نشده): در صورت انتخاب این وضعیت، زون مورد نظر غیرقابل استفاده می‌باشد (باز بودن زون در این وضعیت خللی در عملکرد سیستم ایجاد نمی‌کند).

Zone	بررسی زون‌ها برای آلام			عکس‌العمل در هنگام وقوع آلام		
				Alarm	Call Message	SMS
Away	✓	✓	✗	✓	Alarm	خطر سرقت
Stay	✓	✗	✗	✓	Alarm	خطر سرقت
Tamper	✓	✓	✓	✓	Tamper	خطر دستکاری
Fire	✓	✓	✓	✓	Fire	خطر آتش‌سوزی
None	✗	✗	✗	✗	✗	✗
Bypass Zone	✗	✗	✗	✗	✗	شناسایی عملکرد نامعتبر در صورت فعال بودن گزارش (صفحه ۱۱، ۳، ۲)

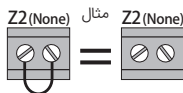

توصیه می‌شود زون یا زون‌های استفاده نشده در سیستم را به حالت None (تعریف نشده) انتخاب نمایید. زون‌ها در این وضعیت نیاز به اتصال کوتاه شدن ندارند.

SG8-M1 در هنگام فعال شدن در وضعیتی که زونی باز است با پخش Chirp‌های پیاپی و ارسال SMS باز بودن زون را اعلام و در طول این زمان دستور مجدد فعال با ریموت، اپلیکیشن یا SMS سیستم را در وضعیت فعال شدن اجباری (Force Arm) قرار می‌دهد. در این وضعیت سیستم بدون توجه به زون باز از سایر زون‌ها حفاظت کرده و در صورت بسته شدن زون باز در این وضعیت (Force Arm)، حفاظت از آن نیز صورت خواهد گرفت. عدم فرمان مجدد به سیستم در طول مدت پخش تک آژیرها (۱۰ ثانیه برای دستور با ریموت و ۱ دقیقه برای فرمان با اپلیکیشن یا SMS) موجب غیرفعال شدن سیستم و ارسال پیام عدم موفقیت در فعال‌سازی سیستم به مدیران می‌گردد.

Zone Setup:
1.View Zone

۵.۱ مشاهده زون‌ها (View Zone):

مشاهده وضعیت فعلی زون‌ها توسط این منو صورت می‌گیرد.

Zone Setup:
2.Edit Zone

۵.۲ ویرایش زون‌ها (Edit Zone):

تغییر وضعیت ۵ گانه‌ی زون‌ها از طریق این منو انجام می‌گیرد. ابتدا شماره Zone مورد نظر را وارد کنید و سپس با فشار کلید **ENTER/MENU** وارد گزینه مورد نظر شوید و با کلید **↑C** یا **↓** یکی از ۵ حالت مورد نظر را انتخاب نموده و کلید **ENTER/MENU** را فشار دهید.

Zone Setup:
3.Bypass Zone

۵.۳ غیرفعال کردن موقت زون‌ها (Bypass Zone):

غیرفعال کردن زون‌ها توسط این منو انجام می‌گیرد. با وارد شدن به این منو، شماره زون مورد نظر را وارد نموده و سپس کلید **ENTER/MENU** را فشار دهید و با کلید **↑C** یا **↓** عبارت Yes را انتخاب کنید. در این منو با فشار دادن کلید ***** می‌توان گزینه ALL را انتخاب نمود.



XX: شماره زون مورد نظر، 01 تا 05 می‌باشد. مثال (برای فعال کردن زون 5): Z # 05 # E # * رمز مدیر *



XX: شماره زون مورد نظر، 01 تا 05 می‌باشد. مثال (برای غیرفعال کردن زون 5): Z # 05 # B # * رمز مدیر *

فعال و غیرفعال کردن مجدد زون‌ها در SG8-M1 از طریق اپلیکیشن و SMS قابل اجرا است.

SETUP MENU:
06. Remote



۶. تنظیمات ریموت (Remote Setup)

ریموت‌های SG8-M1 از نوع Hopping و با فرکانس 433.92MHz انتخاب شده‌اند، که علاوه بر دور بردی مناسب دارای امنیت کد بسیار بالا نیز می‌باشد.

💡 امکان نام‌گذاری ریموت‌ها تا ۱۵ کاراکتر (انگلیسی و فارسی) توسط اپلیکیشن از ویژگی‌های SG8-M1 می‌باشد.

Remote Setup:
1. View Remotes

۶.۱ مشاهده ریموت‌های موجود (View Remotes):

در این منو می‌توان وضعیت ریموت‌های ذخیره شده را از نظر فعال یا غیرفعال بودن (Active/Bypass) و عملکرد کلیدهای آن مشاهده کرد.

Remote Setup:
2. Add Remote



۶.۲ اضافه کردن ریموت (Add Remote):

در این منو ابتدا شماره ریموت را در قسمت چشم‌کزن وارد کرده و کلید را فشار دهید. اگر قبلاً ریموتی با این شماره سریال در سیستم ذخیره شده باشد عبارت Already Added (قبلاً اضافه شده است) ظاهر می‌شود. در غیر این صورت عبارت Press Remote Key ظاهر می‌شود، با فشردن یکی از کلیدهای ریموت عبارت New Remote روی صفحه نمایشگر ظاهر می‌شود.

💡 این سیستم قابلیت ذخیره‌سازی ۴ عدد ریموت را دارد.

Remote Setup:
3. Delete Remote

۶.۳ پاک کردن ریموت (Delete Remote):

پس از ورود به این منو، ابتدا شماره ریموت مورد نظر را در قسمت چشم‌کزن وارد کنید. با فشردن کلید عبارت Deleted ظاهر می‌شود که به معنی پاک شدن ریموت مورد نظر می‌باشد. برای حذف کلیه ریموت‌های ذخیره شده هم می‌توانید با کمک کلید یا گزینه ALL را انتخاب کرده و سپس کلید را فشار دهید.

Remote Setup:
4. Bypass Remote

۶.۴ غیرفعال کردن ریموت (Bypass Remote):

برای این منظور، شماره ریموت مورد نظر را در قسمت چشم‌کزن وارد کنید. با فشار کلید عبارت NO روی صفحه نمایشگر ظاهر می‌شود که با فشردن مجدد کلید این کلمه به صورت چشم‌کزن در می‌آید که با کلید یا می‌توانید این گزینه را YES یا NO کنید. اگر می‌خواهید همه ریموت‌های ذخیره شده در سیستم را به حالت Bypass در آورید گزینه ALL را انتخاب کنید.

در منوهای ۶.۳ و ۶.۴ با فشار دادن کلید * می‌توانید وارد گزینه ALL شوید.

غیر فعال کردن ریموت‌ها از طریق اپلیکیشن اندروید و SMS نیز امکان پذیر می‌باشد.

SMS * R # XX # E #
فعال کردن ریموت

XX: شماره ریموت مورد نظر، 01 تا 04 می‌باشد. مثال (برای فعال کردن ریموت 3): * R # 03 # E # * رمز مدیر *

SMS * R # XX # B #
غیر فعال کردن ریموت

XX: شماره ریموت مورد نظر، 01 تا 04 می‌باشد. مثال (برای غیرفعال کردن ریموت 3): * R # 03 # B # * رمز مدیر *

SETUP MENU:
07. Wireless Sens



۷. تنظیمات سنسور بی‌سیم (Wireless Sensor Setup)

سنسورهای سازگار با SG8-M1 همانند SG8 (805S,805Q) بوده و دارای ساختار ویژه‌ای جهت گزارش ضعیف بودن ولتاژ باتری (مراجعه به بخش ۲.۳.۹ صفحه ۱۱) می‌باشد. هر سنسور دارای کد مخصوص و فاقد جامپر تنظیمات زون می‌باشد. تعریف سنسور و انتخاب زون مرتبط تنها از طریق منوی سیستم میسر است.

اگر از سنسور باسیم بر روی زونی که سنسور بی‌سیم بر روی آن تعریف شده استفاده نمی‌شود آن زون را



Loop نمایید.

سنسور سازگار با SG8-M1 باید دارای فرکانس 433.92MHz و IC کدساز HCS101 باشد، لذا صرف تطبیق فرکانس سنسور به معنی سازگار بودن آن با سیستم نخواهد بود.

Wireless Sensor:
1.View Sensors

۷.۱ مشاهده سنسورهای بی‌سیم موجود (View Sensors):

سنسورهای بی‌سیم تعریف شده در سیستم و زون مرتبط با آن‌ها را می‌توانید در این منو مشاهده نمایید.

Wireless Sensor:
2.Add Sensor



۷.۲ تعریف سنسور بی‌سیم جدید (Add Sensors):

برای ذخیره کردن سنسور وارد این منو شده و با وارد کردن شماره سنسور در قسمت چشمک‌زن و فشردن کلید ENTER MENU، زون مورد نظری را که می‌خواهید سنسور را در آن ذخیره کنید انتخاب کرده و مجدداً کلید ENTER MENU را فشار دهید. پس از رویت عبارت Trigg Sensor، سنسور جدید را روشن (تحریک) نموده و در حافظه ذخیره نمایید.

Wireless Sensor:
3.Edit Sensor

۷.۳ ویرایش سنسورهای بی‌سیم موجود (Edit Sensors):

در این منو، برای تغییر وضعیت قرارگیری سنسور بی‌سیم در زون

مورد نظر، با وارد کردن شماره سنسور مربوطه، وضعیت زونی که به آن تعلق دارد را مشاهده می‌نمایید. حال با استفاده از کلید  یا  زون مرتبط با آن سنسور را تغییر داده و سپس کلید  را فشار دهید.

Wireless Sensor: 4.Delete Sensor





۷.۴ حذف سنسورهای بی‌سیم موجود (Delete Sensors):





پس از ورود به این منو، با وارد کردن شماره سنسور مورد نظر و فشردن کلید  می‌توان آن را از سیستم حذف کرد. اگر می‌خواهید همه سنسورهای ذخیره شده را حذف کنید، گزینه ALL را انتخاب کنید.

 با فشار دادن کلید  می‌توانید وارد گزینه ALL شوید.

Wireless Sensor: 5.Bypass Sensor

۷.۵ غیرفعال کردن سنسور بی‌سیم (Bypass Sensors):

وارد این منو شده و شماره سنسور مورد نظر را وارد کنید. با فشردن کلید  عبارت NO روی صفحه نمایشگر ظاهر می‌شود، با فشار مجدد کلید  این کلمه به صورت چشمک‌زن در می‌آید و با کلید  یا  می‌توانید این گزینه را YES یا NO کنید.

 برای غیرفعال کردن (Bypass) همه سنسورها می‌توانید با کلید  به طور مستقیم وارد گزینه ALL شوید یا اینکه با کمک کلید  یا  این گزینه را انتخاب کنید.

 غیرفعال کردن سنسورهای بی‌سیم از طریق اپلیکیشن اندروید و SMS نیز امکان پذیر می‌باشد.

 * W # XX # E # * رمز مدیر * فعال کردن زون
XX: شماره سنسور مورد نظر، 01 تا 08 می‌باشد. مثال (برای فعال کردن سنسور 5): # E # 05 # W * رمز مدیر *

 * W # XX # B # * رمز مدیر * غیر فعال کردن زون
XX: شماره ریموت مورد نظر، 01 تا 08 می‌باشد. مثال (برای غیرفعال کردن سنسور 5): # B # 05 # W * رمز مدیر *

SETUP MENU: 08.Option Relay

۸. تنظیمات رله (Option Relay Setup)*

* این مدل فاقد رله کنترلی می‌باشد.

SETUP MENU: 09.Alarm

۹. تنظیمات آلام (Alarm Setup)

۹.۱ مدت زمان آلام (Alarm Time):

Alarm Setup: 1.Alarm Time

هرگاه سیستم تحریک شود و اقدام به پخش آلام نماید، مدت زمان پخش آلام بر اساس مقدار تعیین شده در منو خواهد بود.

با انتخاب گزینه Mute می‌توان صدای آلام دستگاه را غیرفعال نمود (تک آژیرها (Chirp) فعال است).
 در این حالت ارسال SMS و تماس در هنگام خطر فعال می‌باشد.
 به طور پیش فرض زمان آلام ۳ دقیقه تنظیم شده است.

SMS * رمز مندی * AT # 00:00 #

۹.۲ تنظیمات تک آژیر (Chirp Setup):

Alarm Setup:
2. Chirp Setup

از دغدغه‌های کاربران سیستم‌های امنیتی به خصوص در محیط‌های آپارتمانی مزاحمت‌های ناشی از تک آژیرهای (Chirp) پخش شده هنگام فعال یا غیرفعال کردن سیستم می‌باشد.

لازمه دستیابی به تنظیمات مطلوب از نظر نوع پخش تک آژیرها و میزان صدای آن، نصب مناسب یک آژیر داخلی (بی‌زوی یا مگنتیک) و بلندگوی خارجی می‌باشد.

در این منو می‌توانید Chirp دستگاه را برای تمام حالت‌های Arm Away - Arm Stay - Disarm و Reminder (یادآوری آلام) به صورت یکجا تنظیم کنید.

Reminder Chirp: هنگامی که آلام سیستم فعال شود، اما توسط ریموت، SMS یا اپلیکیشن عملیات شماره‌گیری یا آلام متوقف نشود، به هنگام غیرفعال کردن (Disarm) مجدد سیستم به جای شنیدن Chirp Disarm (دو تک آژیر) صدای (سه تک آژیر) را می‌شنویم.

با فشردن کلید **ENTER** دو گزینه نمایان خواهد شد.

Chirp Setup:
1. Mode

۹.۲.۱ انتخاب نوع پخش تک آژیر (Mode):

در این منو می‌توانید خروجی‌های پخش صدای تک آژیر (Chirp) را تعیین نمایید: Panel Speaker - Siren - Siren+Speaker

Chirp Setup:
2. Volume

۹.۲.۲ تنظیم میزان صدای تک آژیر (Volume):

با استفاده از این منو می‌توانید میزان صدای Chirp را تنظیم کنید. برای این منظور ۲ حالت High-Low در نظر گرفته شده است.

Alarm Setup:
3. SP Alarm Delay

۹.۳ تاخیر زمان پخش آلام (Alarm Delay):

تأخیر برای پخش صدا از بلندگو نسبت به آژیر در هنگام آلام توسط این منو تنظیم می‌گردد. این مقادیر تأخیر (۱۰ ثانیه) بوده و پیش فرض آن Off می‌باشد.

SETUP MENU:
10. Message setup



۱۰. تنظیمات پیام‌های صوتی سیستم (Message Setup)

برای مدیریت پیام‌های صوتی ضبط شده‌ای که سیستم هنگام خطر در تماس تلفنی پخش خواهد کرد از این منو استفاده می‌شود.

Message Setup:
1. Play

۱۰.۱ پخش پیام‌ها (Play):

برای شنیدن پیام‌های ذخیره شده از این گزینه استفاده می‌شود.

Message Setup:
2. Record

۱۰.۲ ضبط پیام‌ها (Record):

برای ضبط پیام، یکی از گزینه‌های Alarm-Fire انتخاب نموده و کلید  را فشار دهید. سپس با توجه به زمان نشان داده شده ضبط پیام را آغاز نمایید.

Message Setup:
3. Erase

۱۰.۳ حذف پیام‌های موجود (Erase):

برای حذف پیام‌های موجود، ابتدا گزینه مورد نظر را انتخاب نموده و کلید  را فشار دهید.

SETUP MENU:
11. System Test



۱۱. آزمایش عملکرد سیستم (System Test)

یکی دیگر از ویژگی‌های SG8-M1 وجود منوی کاملی جهت آزمایش عملکرد بخش‌های مختلف سیستم می‌باشد.

System Test:
1. SMS Test

۱۱.۱ آزمایش ارسال و دریافت پیامک (SMS Test)

System Test:
2. GSM Call Test

۱۱.۲ آزمایش تماس از طریق سیم‌کارت (GSM Call Test)

System Test:
3. Remote Test

۱۱.۳ آزمایش عملکرد ریموت‌ها (Remote Test)

با فشردن هر یک از دکمه‌های ریموت (سازگار با سیستم امنیتی محصولات سیم‌کارتی)، فعال یا غیرفعال بودن آن دکمه به همراه شماره سریال ریموت، روی صفحه نمایش نشان داده خواهد شد.

System Test:
4. Siren-SP Test

۱۱.۴ آزمایش عملکرد بلندگو و آژیر (Siren+SP Test)

در این تست تک آژیر از بلندگو و آژیر به طور همزمان پخش خواهد شد.

System Test:
5.WLS Test

۱۱.۵ آزمایش سنسور بی‌سیم (WLS Test)

این منو جهت نمایش سریال، وضعیت ولتاژ باتری، فعال یا غیرفعال بودن سنسورهای بی‌سیم سازگار با سیستم امنیتی محصولات سیم‌کارتی می‌باشد.

System Test:
6.Zone Test

۱۱.۶ آزمایش زون‌ها (Zone Test)

در این تست می‌توانید با تحریک هر زون، عملکرد صحیح آن را روی صفحه نمایش ملاحظه کنید. سیستم صحت این عملکرد را با پخش یک بیپ از بلندگوی داخلی دستگاه (Panel Speaker) تأیید می‌نماید.

تا زمانی که در منوی تست هستید دستگاه عملکردی ندارد. 

SETUP MENU:
12.GSM Setup

۱۲. تنظیمات مربوط به سیم‌کارت (GSM Setup)

ENTER
MENU

↑ C

↓

۱۲.۱ مشاهده اعتبار سیم‌کارت (SIM Card Credit):



با وارد شدن به این منو می‌توانید از میزان اعتبار سیم‌کارتی که داخل دستگاه می‌باشد اطلاع پیدا کنید.

GSM Setup:
1.SIMCARD Credit

۱۲.۲ شارژ اعتبار سیم‌کارت (SIM Card Charge):

از طریق این منو با وارد کردن شماره رمز شارژ می‌توانید سیم‌کارت نصب شده روی دستگاه را شارژ کنید.

GSM Setup:
2.SIMCARD Charge

مشاهده اعتبار و شارژ کردن سیم‌کارت از طریق SMS و اپلیکیشن‌های اندروید و iOS نیز امکان‌پذیر می‌باشد. 
در صورت مشاهده عبارت (Unicode) بر روی نمایشگر LCD سیستم هنگام چک کردن میزان اعتبار یا شارژ سیم‌کارت کافی است زبان اپراتور سیم‌کارت را به انگلیسی تغییر دهید. برای این منظور وارد منوی فرعی Run USSD (منوی ۱۲.۵) شده و کد دستوری (*198*2#) را برای سیم‌کارت‌های همراه اول و کد دستوری (*555*4*3*2#) را جهت سیم‌کارت‌های ایرانسل اجرا نمایید تا محتوای پیام ارسالی به سیستم از سمت اپراتور به صورت انگلیسی تغییر یافته و بر روی صفحه نمایش سیستم قابل نمایش گردد. 

GSM Setup:
3.Check Formula

۱۲.۳ مدیریت فرمول موجودی اعتبار سیم‌کارت (Check Formula):

Auto: در این حالت فرمول USSD میزان اعتبار سیم‌کارت با توجه به اپراتور سیم‌کارت، بصورت اتوماتیک نمایش داده می‌شود. (همراه اول: *140*11#* و ایرانسل: *141*1#*)
Custom: چنانچه از اپراتوری غیر از همراه اول یا ایرانسل استفاده می‌نمایید فرمول نمایش اعتبار آن را (دستور USSD) در این منو وارد نمایید.

GSM Setup:
4.Charge Formula



۱۲.۴ مدیریت فرمول شارژ اعتبار سیم کارت (Charge Formulu):

Auto : در این حالت فرمول USSD شارژ اعتبار سیم کارت با توجه به اپراتور سیم کارت، بصورت اتوماتیک نمایش داده می شود. (همراه اول: *140*# و ایرانسل: *141*)
Custom : چنانچه از اپراتوری غیر از همراه اول یا ایرانسل استفاده می نمایید فرمول شارژ اعتبار آن را (دستور USSD) در این منو وارد نمایید.

GSM Setup:
5.Run USSD Code



۱۲.۵ اجرای دستی کد USSD (Run USSD Code):

برای اجرای یک کد USSD به صورت دستی از طریق صفحه کلید دستگاه، می توانید از این منو استفاده کنید.

دستورات چک کردن موجودی اعتبار و شارژ اعتبار سیم کارت در قسمت Auto پس از قرار گرفتن سیم کارت سالم (قفل نبوده و در شبکه ثبت قانونی شده باشد) بصورت خودکار شناسایی و ثبت می گردند. 
در صورت نبود سیم کارت یا مشکل دار بودن آن، در هنگام ورود به منوی ۱۲.۱ یا ۱۲.۲ و درخواست میزان اعتبار یا شارژ اعتبار سیم کارت پیام No SIM Card یا GSM Error! مشاهده می گردد. 

GSM Setup:
6.Roaming Config



۱۲.۶ تنظیمات رومینگ (Roaming Config):

در صورت استفاده از اپراتور رایتل و نصب سیستم SG8-M1 در مناطق روستایی این منو را فعال کنید. به این منظور وارد منو شده و با استفاده از کلیدهای  یا  کلمه ON را انتخاب کرده و کلید  را فشار دهید.

 توصیه می شود در مناطق مرزی این منو غیرفعال باشد تا از رجیستر شدن دزدگیر با شبکه برون مرزی جلوگیری شود.

GSM Setup:
7.SIMCARD Detect

۱۲.۷ تشخیص سیم کارت (SIM Card Detect):

SG8-M1 دارای قابلیت تشخیص وجود سیم کارت در سیستم می باشد. وضعیت پیش فرض این قابلیت فعال (Enable) بوده و می توان به کمک کلیدهای  یا  و با انتخاب گزینه Disable آن را غیرفعال نمود.

SETUP MENU:
13.Master Reset

۱۳ بازگشت به تنظیمات اولیه (Master Reset)



با داشتن رمز هرکدام از دو Admin موجود، می توانید وارد این منو شده و با نگه داشتن کلید  به مدت ۵ ثانیه، کلیه تنظیمات و اطلاعات ذخیره شده در سیستم را پاک کنید و تنظیمات سیستم را به حالت اولیه برگردانید.

💡 در صورتیکه هر دو Admin موجود رمز خود را فراموش کرده باشند ورود به منوی تنظیمات غیر ممکن بوده و سیستم باید به یکی از دو روش زیر Reset شود.

۱. پاک شدن اطلاعات هر دو Admin از سیستم (توسط کلید *)، که پس از آن Admin ها باید مجدداً از طریق منوی ۲ در سیستم تعریف گردند. در این وضعیت تنظیمات گزارش ها تغییر نخواهد کرد.

۲. پاک شدن کلیه اطلاعات ذخیره شده در سیستم (توسط کلید ENTER MENU)

برای این منظور برق (AC) و باتری را از دستگاه جدا کنید و کلید * یا ENTER MENU را با توجه به نوع Reset مورد نظر نگه دارید، سپس Power دستگاه را وصل کنید و سیستم را Reset نمایید. (تا پایان این عملیات و نمایش Successful باید کلید * یا ENTER MENU نگه داشته شود).

SETUP MENU:
14. System Info



۱۴. اطلاعات سیستم (System Info)

این منو به شما کمک می‌کند که مشخصات سیستم را روی صفحه نمایشگر مشاهده کنید.

System Info:
About Device

مشاهده مشخصات دستگاه (About Device):

با فشار دادن کلید ENTER MENU مشخصات زیر نمایش داده می‌شود:

```
SILEX SG8
Model: Lite-M1
Hardware: X.X
Software: X.X
IMEI: XXXXXXXXXXXXXXXX
GSM: XXXXXXXXXXXXXXXX
```



💡 با ارسال SMS و همچنین از طریق اپلیکیشن می‌توانید مشخصات دستگاه را روی گوشی خود مشاهده کنید.

< Event Logs >
Use ^ v Keys



نمایش وقایع سیستم (System Event Logs)

با نگه داشتن کلید # از روی صفحه کلید دستگاه می‌توانید ۹۹ واقعه آخر ثبت شده در حافظه سیستم را به همراه تاریخ و زمان آن، روی صفحه نمایشگر مشاهده کنید.

معرفی نمادهای LOG

تغییر در تنظیمات سیستم (Setup Change)



راهنمای نصب دستگاه بر روی دیوار

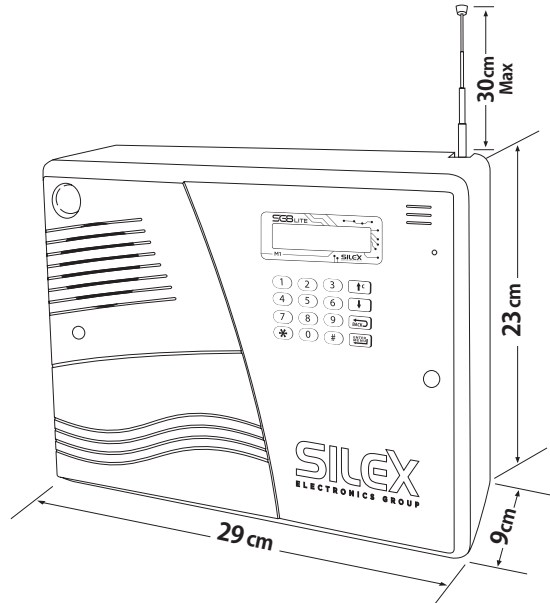
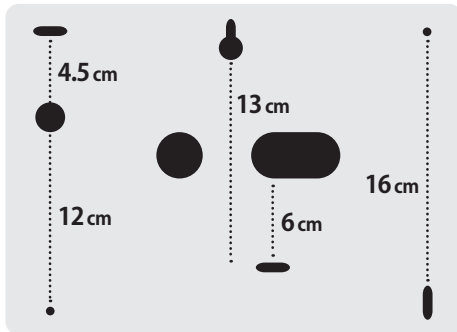

⚠️ تاکید فراوان می‌شود برای نصب قاب زیر دستگاه به دیوار حتما برد نصب شده به قاب زیر را از قاب آزاد کرده و پس از آن اقدام به نصب نمایید! برد اصلی دستگاه حساس بوده و نسبت به تنش فیزیکی آسیب پذیر است.

چند توصیه مهم به همکاران در خصوص پشتیبانی فنی!



درک درست و کامل از قابلیت‌ها و محدودیت‌های سیستم SG8-M1 کمک می‌کند تا بهترین راهکار متناسب با نیاز کارفرما طرح گردد. به تجربه دیده شده است، پشتیبانی فنی از همکارانی که تسلط کافی بر روی سیستم ندارند در حضور کارفرما نه تنها غیرحرفه‌ای بوده بلکه بسیار دشوار است.

توصیه می‌شود اگر تاکنون SG8-M1 یا نسل‌های پیشین آن را نصب ننموده‌اید، پیش از نصب در محل کارفرما یکبار آن را در محل کار خود به همراه تجهیزات جانبی نصب نموده و گام به گام با نحوه عملکرد سیستم آشنا شوید و در صورت لزوم، ابهام احتمالی یا سوالات خود را با بخش پشتیبانی شرکت سایلکس مطرح و رفع نمایید.

لطفا پیش از تماس با بخش پشتیبانی موارد زیر را در نظر داشته باشید

• مطالعه کامل و دقیق دفترچه راهنما که پاسخگوی بسیاری از سوالات و ابهامات فنی می‌باشد.

- همراه داشتن دفترچه راهنما یا فایل PDF آن هنگام تماس
- تماس در محل نصب سیستم در شرایط مناسب جهت ورود به منوی تنظیمات سیستم یا بررسی سخت‌افزاری آن
- داشتن SIM Card اضافه (ترجیحا هردو اپراتور رایج)
- به همراه داشتن مولتی‌متر (اهم‌متر) که از کارآمدترین ابزارهای عیب‌یابی اشکالات نصب و یا خرابی تجهیزات جانبی است.
- پرهیز از Master Reset دستگاه و یا قطع برق آن (این عمل هیچ کمکی به حل مشکل نمی‌نماید).
- آشنایی کامل با منوی ۱۱ (System Test) جهت تست عملکرد بخش‌های مختلف سیستم.

سوالات و ابهامات پرتکرار در مورد سیستم‌های امنیتی سیم‌کارتی سایلکس



در چه وضعیتی سیستم از برخی از زون‌ها حفاظت نمی‌کند؟

SG8-M1 در وضعیت Armstay  از زون‌های با حالت Stay حفاظت نمی‌کند. (رجوع شود به بخش ۵.۲)

چه کسانی می‌توانند سیستم را از راه دور کنترل کنند؟

هر دو ادمین تعریف شده در منو ۲ سیستم، به شرط وارد کردن رمز درست اجازه کنترل سیستم را از طریق تلفن همراه خود خواهند داشت.

چرا سیستم آلارم مزاحم دارد؟

به قطعیت می‌توان گفت منشاء آلارم‌های مزاحم (False Alarm) سیستم‌های سیم‌کارتی سایلکس نبوده و مسئله را باید در کیفیت سنسورهای استفاده شده و یا عدم رعایت اصول نصب بررسی نمود. برای کسب اطلاعات بیشتر می‌توانید به پست‌های آموزشی مربوطه در صفحات اجتماعی رسمی و یا وبسایت شرکت مراجعه کنید.

چرا سیستم هنگام آلارم SMS ارسال می‌کند ولی تماس نمی‌گیرد؟

۱. در صورت غیرفعال شدن سیستم (Disarm) توسط ریموت یا اپلیکیشن عملیات آلارم و اطلاع‌رسانی (ارسال SMS و تماس) متوقف خواهد شد.

۲. در صورت استفاده از سیم‌کارت جدید (استفاده نشده) اپراتور همراه اول لازم است ابتدا سرویس مکالمه سیم‌کارت فعال گردد. بدین منظور ابتدا سیم‌کارت را داخل یک گوشی همراه قرار داده و اقدام به تماس نمایید. در صورت عدم فعال‌سازی این سرویس SG8-M1 فقط قادر به ارسال SMS بوده و امکان تماس مقدور نمی‌باشد.

نرم افزار موبایل (Application)



SG8-M1 دارای دو نرم افزار تحت اندروید و iOS و آیفون بوده که به ادمین های سیستم این امکان را می دهد که در فضایی مناسب تر بدون نیاز به تایپ SMS سیستم را کنترل و یا تنظیمات آن را تغییر دهند. قابلیت های اپلیکیشن تحت اندروید در SG8-M1 به مراتب بیشتر از همتای آن در iOS (صرفا به خاطر ساختار سیستم عامل اندروید) می باشد. برای امنیت بیشتر، بسته های SMS ارسالی و دریافتی در نرم افزار اندروید بصورت رمز گذاری شده می باشد. لذا دیگر نیازی به خواندن بسته های SMS در این نرم افزار نبوده و کفایت مدیران تغییرات صورت گرفته در سیستم را در فضای نرم افزار (Interface) بصورت گرافیکی مشاهده کنند.



برای دانلود نرم افزار SG8-M1 به وبسایت رسمی شرکت به آدرس www.silexeg.com مراجعه نموده و یا جهت دریافت مستقیم آن، QR Code مناسب را از همین صفحه اسکن نمایید.



دانلود مستقیم نرم افزار از
وبسایت رسمی سایلکس

SILEX
ELECTRONICS GROUP



دانلود مستقیم نرم افزار
اندرویدی از کافه بازار

بازار
cafebazaar.ir

نقشه سیم‌بندی

⚠ از اتصال موازی ۲ بلندگو به ترمینال SP در پرهیز کنید.

💡 در صورت سوختن فیوز، جهت تعویض آن لطفاً به رنگ فیوز که بر حسب آمپر علامت گذاری شده توجه کنید.

راهنمای فیوزها:

فیوز خروجی AUX FUSE	فیوز باتری BATT. FUSE	فیوز برق ورودی AC FUSE
سبز رنگ	آبی رنگ	قرمز رنگ
۱ آمپر	۴ آمپر	۵/۲ آمپر

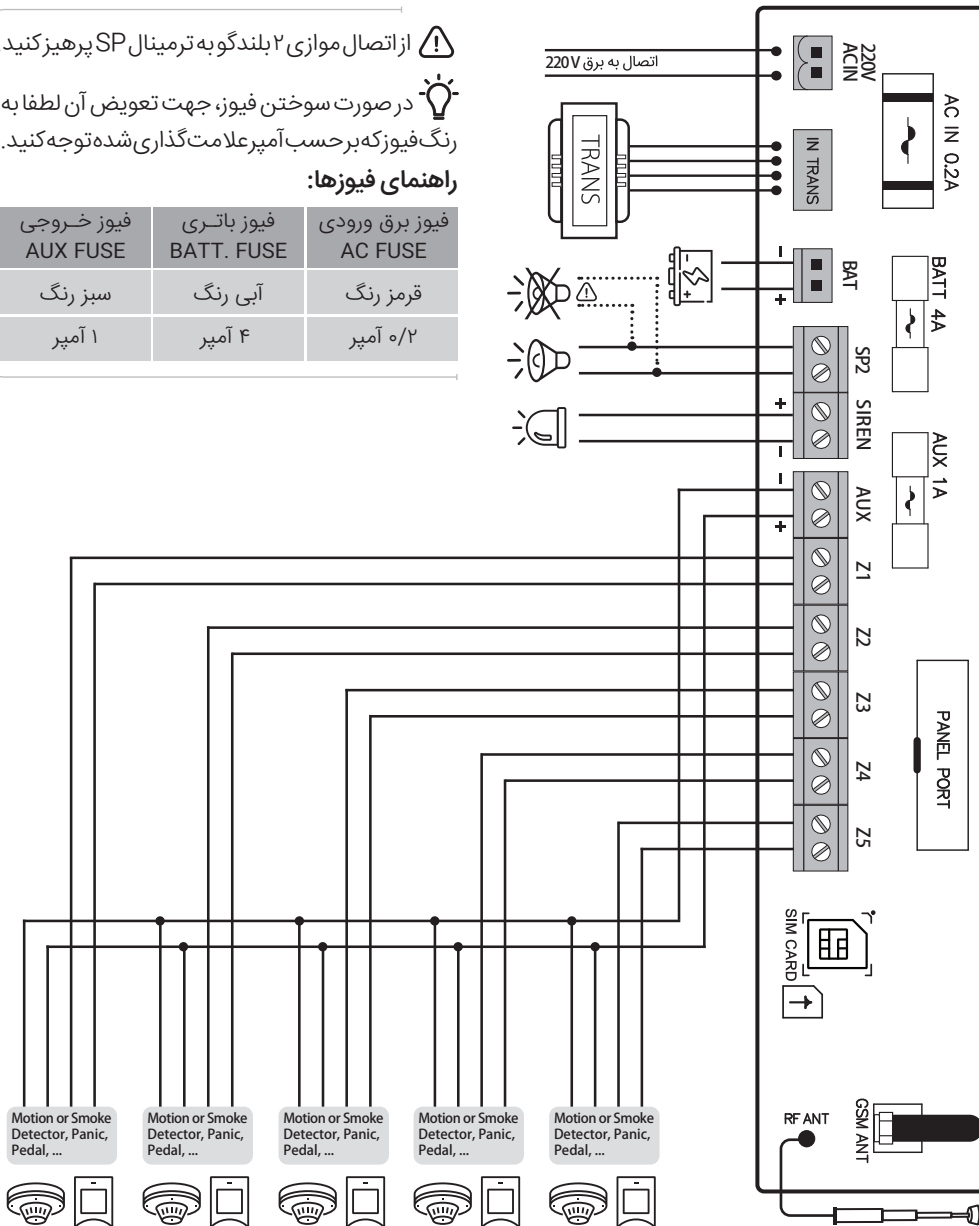

راهنمای کنترل سیستم SG8-M1 از طریق ارسال SMS (دستورات کنترلی)



Commands (دستورالعمل)		SMS Texts (متن پیامک)
Arm Away	فعال کردن سیستم	# 1 * رمز مدیر *
Arm Stay	نیمه فعال کردن سیستم	# 2 * رمز مدیر *
Disarm	غیرفعال کردن سیستم	# 3 * رمز مدیر *
Stop Dialing	قطع شمارهگیری	# 4 * رمز مدیر *
Stop Alarm	قطع آژیر	# 5 * رمز مدیر *
Stop Dialing & Alarm	قطع آژیر و شمارهگیری	# 45 * رمز مدیر *
Update	دریافت اطلاعات آخرین وضعیت سیستم	# 50 * رمز مدیر *

راهنمای کنترل سیستم SG8-M1 از طریق ارسال SMS (دستورات تنظیمی)



Commands (دستورالعمل)		SMS Texts (متن پیامک)
تنظیمات عمومی سیستم (System General Setup)		
Change Password	تغییر رمز	# رمز جدید # رمز جدید # 20 * رمز مدیر *
Get SIM Card Credit	کنترل میزان اعتبار سیم کارت	# 60 * رمز مدیر *
SIM Card Charge	شارژ سیم کارت	رمز شارژ # 61 * رمز مدیر *
Get System Info	دریافت مشخصات سیستم	# 80 * رمز مدیر *
Update Date/Time	بروز رسانی ساعت و تاریخ سیستم	# YY/MM/DD * HH:MM # 85 * رمز مدیر *
تنظیمات ریموت (Remote Setup)		
Bypass Remote	غیرفعال کردن موقت یک ریموت	# R # XX # B # * رمز مدیر *
	XX: شماره ریموت مورد نظر، 01 تا 04 می باشد. مثال (برای غیرفعال کردن ریموت 4): R # 04 # B # * رمز مدیر *	
Enable Remote	فعال کردن یک ریموت	# R # XX # E # * رمز مدیر *
	XX: شماره ریموت مورد نظر، 01 تا 04 می باشد. مثال (برای فعال کردن ریموت 4): R # 04 # E # * رمز مدیر *	
Bypass All Remote	غیرفعال کردن موقت همه ریموتها	# R # ALL # B # * رمز مدیر *
Enable All Remote	فعال کردن همه ریموتها	# R # ALL # E # * رمز مدیر *

ادامه راهنمای کنترل سیستم SG8-M1 از طریق ارسال SMS (دستورات تنظیمی)



Commands (دستورات عمل)	SMS Texts (متن پیامک)
تنظیمات سنسور وایرلس (Wireless Sensor Setup)	
Bypass Wireless	<p>* W # XX # B # رمز مدیر * غیرفعال کردن موقت یک سنسور بی سیم</p> <p>XX: شماره سنسور مورد نظر، 01 تا 08 می باشد. مثال (برای غیرفعال کردن سنسور 3): * W # 03 # B # * رمز مدیر *</p>
Enable Wireless	<p>* W # XX # E # رمز مدیر * فعال کردن یک سنسور بی سیم</p> <p>XX: شماره سنسور مورد نظر، 01 تا 08 می باشد. مثال (برای فعال کردن سنسور 3): * W # 03 # E # * رمز مدیر *</p>
Bypass All Wireless	* W # ALL # B # رمز مدیر * غیرفعال کردن موقت همه سنسورهای بی سیم
Enable All Wireless	* W # ALL # E # رمز مدیر * فعال کردن موقت همه سنسورهای بی سیم
تنظیمات زون (Zone Setup)	
Bypass Zone	<p>* Z # XX # B # رمز مدیر * غیرفعال کردن موقت یک زون</p> <p>XX: شماره زون مورد نظر، 01 تا 05 می باشد. مثال (برای غیرفعال کردن زون 5): * Z # 05 # B # * رمز مدیر *</p>
Enable Zone	<p>* Z # XX # E # رمز مدیر * فعال کردن یک زون</p> <p>XX: شماره زون مورد نظر، 01 تا 05 می باشد. مثال (برای فعال کردن زون 5): * Z # 05 # E # * رمز مدیر *</p>
Bypass All Zone	* Z # ALL # B # رمز مدیر * غیرفعال کردن موقت همه زون ها
Enable All Zone	* Z # ALL # E # رمز مدیر * فعال کردن موقت همه زون ها
تنظیمات تک آژیر (Chirp Setup)	
Siren	* CHM # S # رمز مدیر * پخش تک آژیر از سیرن
Siren + SP	* CHM # S+SP # رمز مدیر * پخش تک آژیر از سیرن و بلندگو
Panel Speaker	* CHM # PS # رمز مدیر * پخش تک آژیر از بلندگوی دستگاه
تنظیمات ولوم تک آژیر (Chirp Volume Setup)	
HIGH	* CHV # H # رمز مدیر * پخش تک آژیر با حداکثر صدا
LOW	* CHV # L # رمز مدیر * پخش تک آژیر با حداقل صدا
تنظیمات آژیر (Alarm Setup)	
Alarm Time (صفحه ۱۸ بخش ۹.۱)	<p>* AT # XX:XX # رمز مدیر * تنظیم مدت زمان پخش آلام</p> <p>XX:XX = 00:00 (Mute) - 00:02 - 00:05 - 00:20 (Minute)</p>
Alarm Delay (صفحه ۱۹ بخش ۹.۳)	<p>* AD # XX # رمز مدیر * تنظیم مدت زمان تاخیر پخش آلام</p> <p>XX = 00 (Off) - 10 (Second)</p>

ادامه راهنمای کنترل سیستم SG8-M1 از طریق ارسال SMS (دستورات تنظیمی)



Commands (دستورالعمل)		SMS Texts (متن پیامک)
تنظیمات شماره‌گیری (Dialing Setup)		
Dial Sequence (صفحه ۱۳ بخش ۴.۲)	تنظیم ترتیب شماره‌گیری	* رمز مدیر * DS # XXX #
	XXX = SG0 (SMS+GSM) GS0 (GSM+SMS)	
تنظیمات گزارشات سیستم (System Report Setup)		
Admin Reports (صفحه ۱۰, ۱۱, ۱۲ بخش ۲.۳)	تنظیم نحوه ارسال گزارشات به مدیران	* رمز مدیر * RP # XX # YY #
	XX = 01 to 11 (Report 01 to report 11) YY = 00, 01, 10, 11 (10 = Report to Admin 1, 11 = Report to Admin 1,2)	
تنظیمات مخاطبین و مدیران (Contact & Admin Setup)		
Add/Edit Alarm Contact	اضافه کردن یا ویرایش مخاطبین	* رمز مدیر * AC # XX # YYYYYYYYYY #
	XX: شماره ردیف مخاطب مورد نظر، 01 تا 5 می‌باشد. YYYYYYYYYY: شماره تلفن مخاطب که می‌تواند خطوط ثابت (بدون ۰) و یا با یک یا دو صفر آغاز شوند. مثال (اضافه کردن شماره تلفن مخاطب شماره 5): # 09121234567 # 05 # AC # 05 * رمز مدیر *	
Delete Alarm Contact	پاک کردن مخاطبین	* رمز مدیر * AC # XX # D #
	XX: شماره ردیف مخاطب مورد نظر، 01 تا 5 می‌باشد. مثال (حذف کردن مخاطب شماره 5): # 09121234567 # 05 # D # * رمز مدیر *	
Add Admin 2	اضافه کردن مدیر سیستم	* رمز مدیر * AM # 02 # YYYYYYYYYY #
	YYYYYYYYYY: شماره تلفن مدیر که می‌تواند خطوط ثابت (بدون ۰) و یا با یک یا دو صفر آغاز شوند. مثال (اضافه کردن شماره تلفن مدیر شماره 2): # 09121234567 # 02 # AM # 02 * رمز مدیر *	
Edit Admins Number (1 to 2)	ویرایش مدیر سیستم	* رمز مدیر * AM # XX # YYYYYYYYYY #
	XX: شماره مدیر مورد نظر، 01 تا 02 می‌باشد. (فقط مدیر اول می‌تواند مدیرهای ۱ و ۲ را ویرایش نماید) YYYYYYYYYY: شماره تلفن مدیر که می‌تواند خطوط ثابت (بدون ۰) و یا با یک یا دو صفر آغاز شوند. مثال (ویرایش شماره تلفن مدیر شماره 1): # 09121234567 # 01 # AM # 01 * رمز مدیر *	
Delete Admins Number (2 to 2)	حذف مدیر سیستم	* رمز مدیر * AM # XX # D #
	XX: شماره مدیر مورد نظر، 02 تا 02 می‌باشد. (فقط مدیر اول می‌تواند مدیر ۲ را حذف نماید ولی سایر مدیرها فقط می‌توانند خودشان را حذف کنند) مثال (حذف کردن مدیر شماره 2): # 09121234567 # 02 # D # * رمز مدیر *	

